



# MAN TGX.

Новый масштаб  
в перевозках на дальние расстояния.





# НАДЕЖНОСТЬ ДВИЖЕНИЯ. НОВЫЙ MAN TGX.

Линии: выразительные и элегантные. Дизайн: динамичный и полный силы. Новый конструктивный ряд TGX марки MAN привносит на дороги Европы новый привлекательный образ – с выразительными чертами и собственным характером. Грузовик, обеспечивающий другое качество езды, другое качество комфортабельности кабины.

Грузовик, который задает новые стандарты динамических характеристик и экономичности. Единственный в своем роде синтез надежности и инноваций.



*В данном проспекте частично приводятся фотографии оснащения, которое не является серийным.*



A large MAN TGX truck is shown driving across a modern, arched steel bridge. The truck is dark grey with a white trailer. The license plate reads 'M AN 400'. The sky is blue with scattered white clouds. The bridge's structure is a complex lattice of steel beams and cables. In the background, other vehicles are visible on the bridge, and the horizon shows some greenery.

**Надежность – это не только  
обещать выполнение сроков,  
но и выдерживать их.**

Трасса: Париж-Рим. Расстояние: 1 413 км.  
Продолжительность пути: 20,5 часов. Время доставки  
груза: 16 часов 45 минут. Грузовик MAN TGX приходит  
точно в назначенное время. Потому что его новаторские  
технологии помогают водителю укладываться даже в сжа-  
тые сроки. Мощная динамика двигателей Common Rail

с низким расходом топлива, великолепно рассчитанная  
трансмиссия и ходовая часть, интеллектуальные системы  
для увеличения активной безопасности – все это обеспе-  
чивает мобильность, которая способна продвинуть вперед  
многое. И, прежде всего, Ваше стремление к успеху.



## Надежность – это обеспечение удовлетворенности.



Когда исполняются надежды и ожидания. Когда каждый компонент выполняет свою функцию с высочайшей степенью точности. Когда все без исключения идет наилучшим образом, тогда возникает удовлетворенность. Удовлетворенность водителей. Потому что работа за рулем приносит больше радости. Удовлетворенность предпринимателей. Потому что задачи в транспортной

сфере реализуются эффективней и экономичней. Удовлетворенность конечных клиентов. Потому что поставки осуществляются в установленные сроки, согласно плану. Общая удовлетворенность. Потому что грузовик MAN TGX позволяет испытать новое качество надежности.





Тому, кто проводит за рулем 150 000 км в год, а то и больше, есть что рассказать. Как, например, водителю-дальнобойщику. Мы внимательно прислушались к рассказам водителей и учли полученную информацию при разработке нового конструктивного ряда поколения Trucknology® - MAN TGX. В результате этого появилась первоклассная машина, запрограммированная на дальние расстояния. Грузовик, предназначенный для водителей по призванию. Грузовик для предпринимателей, чьи планы устремлены в будущее.

Грузовик, который позволяет испытать надежность по-новому. Новый MAN TGX предлагает одно новшество за другим: броский дизайн, максимальная степень комфортабельности салона, эргономичная функциональность, мощная динамика, высочайшая степень надежности и безопасности для окружающей среды. Своими новаторскими технологиями и высоким качеством этот грузовик задает новый стандарт в международных перевозках на дальние расстояния и демонстрирует свою высокую производительность в перевозках тяжелых грузов. И последнее, но не менее важное: в перевозках на небольшие расстояния и при развозе товаров, оснащенный одним из вариантов кабин, он демонстрирует то, что отличает его от других автомобилей в первую очередь: надежность, созданная MAN.

А теперь мы приглашаем Вас познакомиться с MAN TGX поближе. На следующих страницах Вы узнаете все, что Вы должны знать о его концепции, технике, а также об услугах фирмы MAN.



# Самые красивые жилые объекты не вдоль дорог. Теперь они на дорогах.

Тот, для кого на длинных маршрутах кабина грузовика уже стала вторым домом, может насладиться ее просторным салоном, изысканным комфортом, первоклассной эргономикой и множеством интересных решений во всем. Решений, призванных облегчить работу, и сделать ее более приятной.



## Кабина XLX

Высота кабины позволяет стоять в полный рост. Кабина XLX является оптимальным вариантом для сегмента парков грузовиков одной марки, типичная кабина для перевозок на дальние расстояния. Большое пространство салона. Приятная атмосфера. Практичные дополнительные отсеки для вещей. К серийному оснащению относится комфортабельная кровать, вторая кровать – по желанию. Длина 2 280 мм, ширина 2 440 мм.



## Кабина XL.

Компактные размеры. Комфорт высокого класса. Эта кабина предназначена для перевозки тяжелых грузов на небольшие расстояния, а также для развоза товаров. Впечатляющее пространство салона, удобный проход от одной двери к другой. Комфортабельная кровать. Длина 2 280 мм. Ширина 2 440 мм.

## Кабина XXL

Большая, больше, XXL. Кабина XXL – кабина с самым большим пространством салона в Европе для максимального комфорта и оптимальной свободы движений в международных перевозках на дальние расстояния. Высота кабины – 2 100 мм – позволяет стоять в полный рост, две комфортабельных кровати, множество полок и отсеков для багажа. Длина 2 280 мм, ширина 2 440 мм.

*Свободный проход,  
почти плоский пол Кабины.*





## Тот, кому придется напряженно вглядываться вперед, должен иметь возможность ориентироваться в кабине «вслепую».

### Место, вызывающее восхищение – рабочее место водителя в TGX.

Прекрасным доказательством того, что эргономика может сочетаться с эстетикой, является рабочее место водителя в грузовике MAN TGX. Дизайн интерьера с великолепным разделением пространства, расставляющий элегантные акценты и создающий атмосферу дорогостоящей обстановки класса Премиум. Созданию этого ощущения способствуют дорогие материалы, панель приборов, выполненная в двух цветах, и красивые декоративные панели, в том числе и в исполнении из корневого

дерева. Пытливо изучив кабину своим взглядом, вскоре Вы убедитесь в том, что всё здесь находится на своих местах. Индикация хорошо видна, элементы управления размещены с соблюдением принципа логики и легко доступны. Руль может плавно регулироваться по высоте и наклону или полностью откидываться. Все детали, от multifunctional модуля в двери водителя до множества практичных полок и отсеков, свидетельствуют о стремлении к совершенству эргономики.





### Отличное звучание.

Идет ли речь о легкой музыке или дорожных новостях, серийная аудиосистема Basic Line с CD-проигрывателем и функцией MP3 обеспечит отличное звучание на борту. В качестве альтернативы на выбор имеются радио High Line с навигационной системой, каналом автодорожной информации Traffic-Message-Channel (TMC), а также аудиосистема Top Line с такими же функциями, большим цветным дисплеем и со встроенным сабвуфером. Для обоих типов аудиосистемы в качестве спецоборудования можно заказать инфракрасное дистанционное управление.



Дорогие материалы создают ощущение обстановки класса Премиум на уровне легкового автомобиля

### При управлении автомобилем все под контролем.

Создается ощущение, что у Вас четыре руки. С помощью переключателей на мультифункциональном руле Вы можете получить необходимую информацию, принять звонок или изменить настройки радио. Для этого достаточно одного нажатия большим пальцем, и Вы можете управлять радио, телефоном и меню автомобиля «одной левой». А правой рукой, при этом, включать различными функциями темпомата. И все это, не отнимая рук от руля.

### Ничто не отвлечет внимание водителя.

Достаточно одного его взгляда, и водитель уже все знает. По этому принципу создана центральная панель управления. Аналоговые и цифровые индикаторы под стеклом, не дающим бликов, предоставляют водителю информацию, важную для него в конкретный момент. В центре: жидкокристаллический дисплей. Благодаря простой для пользователя организации меню, можно быстро получить данные о рабочих состояниях автомобиля, а также различную информацию о сервисном обслуживании. Индикация нагрузки на ось, например, делает возможным использовать все резервы полезной нагрузки, не опасаясь вызвать перегрузку. Кроме этого, в систему управления информацией встроены такие компоненты, как телефон и радио.



Эргономичный дверной модуль управления зеркалами и окнами

Радио Top Line со встроенной навигационной системой и цветным дисплеем

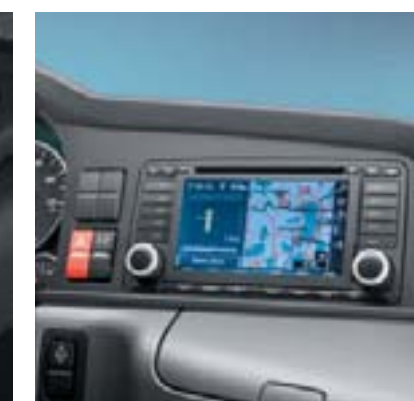



Все варианты сидений оснащены multifunctionальной спинкой со встроенным подголовником и ремнями безопасности с трехточечной опорой.

Обращение с сидениями стало гениально простым благодаря элементам управления, размещенным таким образом, что их невозможно перепутать друг с другом. При выборе обшивки для сидений Вы можете остановиться на черном велюре или коже.



Дорогостоящие велюровые сидения.



Обогрев и вентиляция. Новые панели выключателей с функциональной индикацией. Климатизированное сидение.

**Поддержка для мышц спины – это необходимо каждому водителю.**

Тот, кто целый день вынужден сидеть за рулем, не должен ощущать дискомфорта в спине. Для этого грузовик TGX предлагает сидения, обладающие необычайно высоким качеством эргономики. Благодаря огромному количеству возможностей настройки, например, пневматическая настройка высоты и настройки вертикальных амортизаторов сидения, водитель может привести своё положение при сидении в полное соответствие с индивидуальными требованиями. А тот, кто любит устроиться еще удобней, может позволить себе дополнительно подогрев сидения, пневматическую систему поддержки поясничной части позвоночника, регулировку бокового контура и плечевой зоны, а также гидравлическую подвеску с горизонтальными пружинами и настройку глубины посадки. И пиком конструкторской мысли, наконец, является климатизированное сидение, в подушке и подлокотниках которого проходит поток воздуха: теплый – для создания приятного тепла, и прохладный – при жаре, для придания ощущения

свежести. Сидение напарника также можно регулировать, вплоть до положения для отдыха, что является идеальным решением для коротких пауз в работе.

**Хороший рабочий климат, в полном смысле этого слова.**

Приятный климат в кабине грузовика MAN TGX подарит Вам климатическая установка, оснащенная автоматической системой настройки температуры. Она работает почти бесшумно, воздушный поток распределяется равномерно, без образования сквозных потоков. В качестве дополнительных предлагаются автономные, водяные и газовые отопители, соответственно, каждый с функцией термостата. Кроме этого, можно заказать стояночную климатическую установку, позволяющую поддерживать заданную температуру в салоне даже при отключенном двигателе.

Закрывающийся ящик с пепельницей.



Ящик для очков.



Новые элементы управления климатической установкой





## Важное условие для водителей-дайнобойщиков: комфорт должен быть рядом.

Грузовик MAN TGX сделает Вашу жизнь на колесах максимально удобной. Оборудованный специально для длинных маршрутов, он предлагает Вам самую высокую степень комфортабельности салона, выраженную в каждой детали, и эргономику, не позволяющую желать лучшего. Удобные кровати позволят Вам отлично выспаться. При этом совершенно все равно, сколько километров Вам предстоит пройти.





#### Как постелешь, так и поедешь.

Если хорошо выспаться, то и день начнется лучше. Ведь, в конце концов, вставать с рассветом, является частью напряженной работы человека за рулем. В этом смысле грузовик MAN TGX желает Вам по-настоящему спокойной ночи. Высококачественные кровати с матрасами из пеноматериала, полученного путем холодного вспенивания, в деревянной решетке с 5 зонами жесткости обеспечивают такой комфорт во время сна, о котором может мечтать только усталый водитель. Эластичный чехол матраса может подвергаться стирке. Он изготовлен из дышащего материала, соответствующего гигиеническим нормам. Размеры спальников рассчитаны с запасом, чтобы чувствовать себя на них комфортно. Так, площадь спального места нижней кровати составляет 1,71 квадратных метра, а верхней – 1,50 квадратных метра. Поистине достаточные размеры для того, чтобы чувствовать себя комфортно.

#### Два в одном. Полка для багажа и место для сна.

Мультифункциональная полка, предлагаемая в качестве альтернативы к верхней кровати, может служить практичной полкой с объемом около 200 литров для хранения одежды и сумок. А если ее откинуть полностью, то над кроватью у Вас появится много свободного пространства.

Большой багажник.



Мультифункциональная полка, откидной ящик в подлокотнике двери.



Выдвижные ящики в средней консоли.



Бокс-холодильник.



Бокс-холодильник.

#### Отделения для вещей.

Процесс поддержания порядка в кабине должен быть простым. Этому девиза придерживались конструкторы при разработке концепции отделений для вещей грузовика MAN TGX. Большие полки-шкафы над передним стеклом кабин XXL и XLX, 4 отсека стандарта DIN в отделении над водителем обеспечивают достаточно места для багажа и прочего оборудования. Средняя консоль предлагает множество возможностей для хранения вещей, например, отделение для очков, держатели для ручек и стаканов, а также большой выдвижной ящик.

Для личных вещей имеется большой багажник с подсветкой, доступ в который обеспечен как снаружи, так и изнутри. Еще один дополнительный багажник, доступный только снаружи, поможет разместить рабочую одежду и разные приборы.

А как Вам нравится выдвижной термоизолированный ящик или бокс-холодильник для продуктов и бутылок? Пожалуйста, в кабине MAN TGX такой бокс легко выдвигается из-под нижней полки. Кроме этого, полка оборудована откидывающимся столиком, который одновременно может служить в качестве ночного.







#### Видеть и быть увиденным.

Своей концепцией фар грузовик MAN TGX совершенно по-новому решает вопрос с освещением дорог. Рефлекторы свободных форм, лампы H-7 с увеличенным в четыре раза сроком службы или ксеноновые лампы в качестве спецоборудования обеспечивают широкий диапазон освещения проезжей части. Новшеством для грузовиков являются статические огни освещения зоны поворота, заказать которые можно в качестве дополнительной опции. Они включаются автоматически при включении поворотников на скорости до 30 км/час.

Светодиодные стояночные огни.



Фонарь в ступеньке входа в кабину.



Еще одним новшеством являются ходовые огни, а также фонарь во входной ступеньке со стороны напарника водителя, что предлагает только фирма MAN. Самым высоким требованиям соответствуют стояночные и габаритные огни, выполненные в светодиодной технике. Срок их службы равен сроку службы самого автомобиля.

Новаторское решение огней освещения зоны поворота. Фары с рефлекторами свободных форм, ксеноновые огни фар ближнего света.

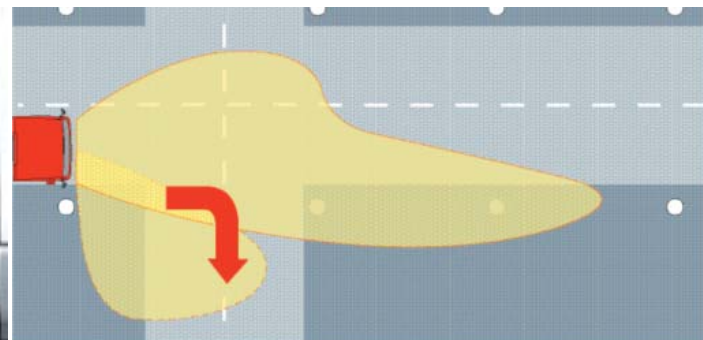

#### Система торможения MAN BrakeMatic

Тот, кто проходит длинный путь за рулем, должен следить за тем, чтобы его тормозной путь, наоборот, был коротким. А чтобы в дороге не произошло неприятных неожиданностей, система MAN BrakeMatic имеет блок управления всей тормозной системой, т.е. таких систем как EBS, ABS и ASR. Она и обеспечит Вам короткий тормозной путь. Встроенная система регулировки тормозных усилий позволяет достигнуть оптимальной согласованности силы тормозных усилий тягача и прицепа, сокращает тормозной путь и способствует равномерному износу тормозных накладок всех составных частей автопоезда, замена которых обычно занимает много времени. Особенностью является система управления тормозом-замедлителем через педаль рабочей тормозной системы и функция бремзомата.



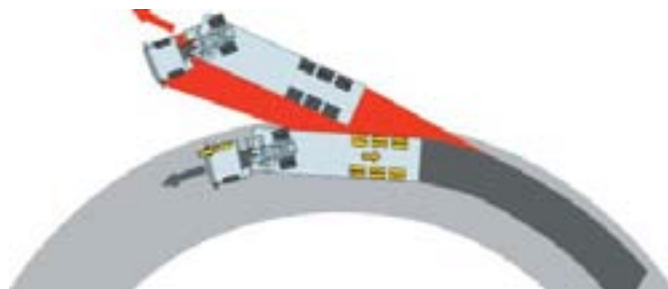

Стабилизирующее торможение при избыточной поворачиваемости автопоезда.

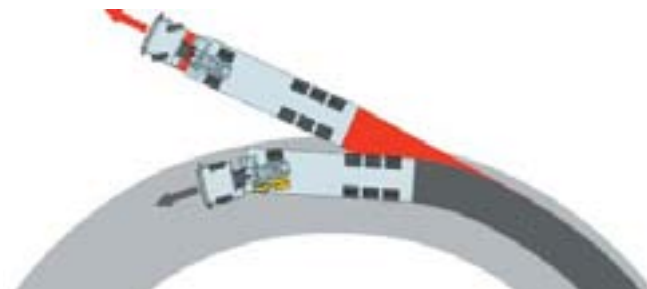

Стабилизирующее торможение при недостаточной поворачиваемости автопоезда.

### Электронная система устойчивости ESP

Система ESP\*, входящая в базовое оснащение седельных тягачей TGX, предохранит Вас от неприятных ситуаций. Например, при возникновении внезапных препятствий на проезжей части, слишком большой скорости на поворотах или при сменяющемся дорожном покрытии. Датчики системы ESP постоянно контролируют динамические характеристики движения.

При угрозе пробуксовки или опрокидывания автомобиля происходит целенаправленное торможение отдельных колес седельного тягача, а в случае необходимости – снижение крутящего момента двигателя. Таким способом система ESP восстанавливает стабильность автопоезда и надежно удерживает его на дороге. Теперь электронную систему стабилизации в качестве опции можно заказать и для одиночных автомобилей.

\*При наличии в комплекте оборудования MAN TipMatic®, MAN PriTarder или Intarder.

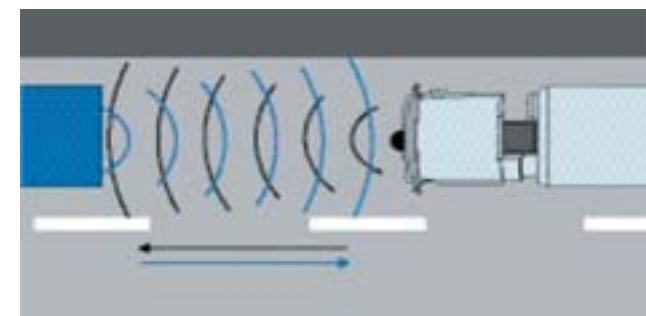

### Система LGS (Lane-Guard-System).

Этот электронный контроллер коридора движения в постоянном режиме регистрирует ситуацию с дорожной разметкой перед движущимся автомобилем. Как только водитель отклоняется от предписанной полосы движения, не включив при этом указатели поворота, раздается предупреждающий звуковой сигнал. В зависимости от ситуации, он раздается из правого или левого динамика и адекватно распознается водителем на интуитивном уровне. Система LGS увеличивает внимательность в отношении предписанного коридора движения и позволяет в некоторых случаях предотвратить возникновение опасных ситуаций.

### Автоматическая система постоянного регулирования жесткости амортизаторов CDC (Continuous Damping Control).

Без сомнения, система CDC сделает Вашу поездку еще более комфортабельной. Она позволяет автомобилю оптимально реагировать на конкретную ситуацию при движении в зависимости от груза на борту и дорожных условий. Система CDC – активное восстановление устойчивости автомобиля при боковом крене, осуществляемое посредством автоматической регулировки жесткости амортизаторов. Она производит более жесткую настройку амортизаторов в поворотах, быстрой смене полосы движения, резком торможении, что позволяет избежать опрокидывания автомобиля при поперечном или продольном раскачивании.

### Система адаптивного круиз-контроля Adaptive Cruise Control (ACC).

Эта система автоматизированного торможения определяет дистанцию до впереди идущего транспортного средства и его скорость. Посредством вмешательства электроники в работу педали газа и тормоза она позволяет поддерживать безопасную дистанцию. Система работает при скорости свыше 25 км/час. Адаптируя грузовик к условиям транспортного потока, она облегчает работу водителя и помогает снять с него напряжение.

### Ассистирующая тормозная система

Она регистрирует скорость и силу нажатия на педаль тормоза, и на основании этой информации оптимизирует подаваемое в тормозной контур давление. Система способна распознать аварийное торможение. В этом случае в тормозном контуре происходит нагнетание максимально возможного давления.

### Система контроля давления в шинах TPM (Tyre Pressure Monitoring)

Эта система своевременно распознает скрытую потерю давления в шинах, еще задолго до момента выхода их из строя. Если давление в шинах достигает показателя, который ниже допустимого минимального значения, то загорается индикатор. Это способствует увеличению безопасности перевозок и увеличению полезной нагрузки, так как благодаря этой системе можно отказаться от запасного колеса. Кроме этого, Вы экономите время, необходимое для проверки давления шин на всех колесах. Заказать эту систему можно для седельных тягачей с колесной формулой 4x2.



## Больше пунктуальности в каждой точке доставки.

Все равно, проходит ли маршрут из Мадрида в Париж, из Берлина в Лиссабон или из Вены в Рим. Если Вы отправляетесь в путь на грузовике MAN TGX, то Вам предстоит приобрести новый опыт. Потому что при поездке на этом грузовике расстояние воспринимается совершенно по-новому, и долгие переезды при перевозках на дальние расстояния кажутся значительно короче. При этом необходимо упомянуть надежность, на которую можно положиться километр за километром. Испытайте силу новой динамики!







Коробка MAN TipMatic® Fleet

#### Современные силовые агрегаты – новые рекордсмены по мощности.

Новаторские двигатели D20 и D26 мощностью от 265 кВт (360 л.с.) до 397 кВт (540 л.с.) способны двигать не только колеса. Они являются двигателями технического прогресса. Современные дизельные двигатели с системой Common Rail Евро 4 и Евро 5 обеспечивают увеличение мощности и срока службы при меньшем расходе топлива. Они убеждают в свою пользу самым низким удельным весом в своем классе. В плане надежности и расходов на сервисное обслуживание они также задают масштабы благодаря показателю минимального пробега, составляющего 1,5 миллиона километров, и периодичности ТО, составляющей 50 000 километров.

Новым рекордсменом по мощности для седельных тягачей-тяжеловозов с колесной формулой 6x4 и 8x4 является двигатель V8 конструктивного ряда D28, один из самых впечатляющих агрегатов в мире грузовиков. Свой потенциал силы он проявляет уже на низких оборотах – максимальный крутящий момент 2 700 Нм, и мощность в 500 кВт (680 л.с.). Двигатель V8 D28 – самый мощный двигатель Европы, установленный на серийном грузовике.

#### Коробки передач

Грузовик MAN TGX при выборе коробки передач предлагает Вам первоклассные альтернативы. С одной стороны, это механическая коробка с 16 передачами и системой Servo-Shift, уменьшающей прикладываемое к рычагу переключения передач усилие и сокращающей ход рычага. С другой стороны - MAN ComfortShift. Оба варианта могут поставляться в исполнении с повышающей или прямой передачей.

Но в плане комфортабельности и экономичности Вы можете продвинуться еще на одну ступень выше. Автоматическая коробка с 12 передачами MAN TipMatic® может работать в полностью автоматическом режиме или управляться водителем вручную с помощью рычага на руле. Коробка поставляется в версии с прямой или повышающей передачей. Она имеет великолепные экономические показатели, снижая расход топлива и обеспечивая щадящий режим работы для элементов трансмиссии.

Коробка MAN TipMatic® Fleet исключает ошибки в выборе передач даже для неопытного водителя. Потому что работает она исключительно в автоматическом режиме. Ручное управление возможно только при разгоне и для эксплуатации в режиме принудительного холостого хода.





# MAN предоставляет Вам свободу выбора там, где другие не предлагают даже альтернативы.

Содержание вредных веществ в выбросах, получаемых в результате работы грузового автотранспорта – это вопрос законодательных нормативов и новаторских технологий, призванных обеспечить их выполнение. Нормативы Евро 4 сегодня являются законом, Евро 5 вступят в силу с 2009 года в странах Евросоюза. MAN открывает Вам отличные перспективы не только в деле охраны окружающей среды. Продуманные решения обеспечат Вам также экономическую выгоду. В соответствии с Вашими требованиями, Вы можете принять решение в пользу единственной в своем роде системы AGR + MAN PM-KAT®, или в пользу технологии SCR MAN AdBlue®.

*Чистота без присадок: AGR + MAN PM-KAT®.*

Благодаря таким новаторским решениям, как система впрыска топлива Common Rail, система рециркуляции охлажденных газов AGR и фильтра PM-KAT®, компания MAN создала концепцию для соответствия нормам Евро 4, которая обеспечивает ей важные преимущества в техническом и экономическом плане. Использование AdBlue® при этом не требуется. Так можно избежать расходов на техническое обслуживание и эксплуатационные материалы. Вам не нужно делать дополнительных остановок для заправки, кроме этого – Вы экономите на массе. И последнее, но не менее важное. Благодаря этой технологии MAN расход топлива не увеличивается и отсутствует необходимость в дополнительном месте на шасси для установки этой системы. Система выгодна экономически, как в плане затрат на ее приобретение, так и при эксплуатации и техническом обслуживании. Поэтому компания MAN и в дальнейшем будет работать над разработкой концепции AGR + PM-KAT® для Евро 5. Готовая концепция должна быть представлена к установленному законодательством сроку введения новых норм. Разработка законодательных нормативов в отношении содержания вредных веществ в выбросах грузового автотранспорта ставит определенные задачи в сфере перевозок на дальние расстояния.

**Включая Евро 5: MAN AdBlue®\*.**

Технология SCR MAN AdBlue® позволяет соответствовать норме Евро 5 уже сегодня. Для того чтобы уменьшить содержание оксидов азота до необходимой величины по этой технологии необходимо использовать восстановитель AdBlue®, представляющий собой неядовитый водный раствор мочевины без запаха. При использовании этого решения размеры глушителя остаются без изменения, необходимость в дополнительном пространстве отсутствует. Так как технология SCR обеспечивает соответствие норме Евро 5 уже сейчас, в Германии и Швейцарии ее использование поддерживает государство (например, в политике формировании тарифов за пользование платными дорогами). Поэтому использование этой технологии оправдывает себя для клиентов при перевозках на дальние расстояния с высоким годовым пробегом по скоростным трассам Германии и по дорогам в Швейцарии.

\*AdBlue® является зарегистрированной маркой Союза предприятий автомобильной промышленности.

Глушитель с системой MAN PM-KAT® для Евро 4.



Глушитель с катализатором SCR для выполнения Евро 5.



Комбинированный бак для топлива и присадки AdBlue®.





# Разные требования к перевозкам. Разные грузовики TGX.

Международные перевозки на дальние расстояния многогранны. Как и грузовик MAN TGX. Типичнейшим примером этого является седельный тягач с колесной формулой 4х2, усовершенствованный для длинных дистанций. Он оснащен компактной аккумуляторной батареей и ресивером, установленным в задней части автомобиля, что позволяет обеспечить максимальный объем топливного бака. Утонченным решением в техническом плане является Х-образный рычаг. Он объединяет в себе треугольный рычаг подвески и стабилизатор. Это обеспечивает следующие преимущества: великолепная боковая и продольная устойчивость автомобиля, снижение собственного веса автомобиля, и как следствие этого – увеличение полезной нагрузки.

Высокий класс представляют собой также трехосные автомобили. Заказать их можно в версии седельного тягача с поддерживающим мостом, установленным перед ведущим, или в версии шасси с поддерживающим мостом, устанавливаемым после или до ведущего моста. Грузовик MAN TGX готов к старту. Его цель: увеличение экономичности и прибыли для Вас.

Новая однолистовая рессора для седельных тягачей с колесной формулой 4х2



Х-образный рычаг на задней оси выполняет функцию стабилизатора и треугольного рычага подвески



Компактный аккумулятор.



Ресивер размещается в задней части автомобиля.





### Хорошая рама, стабильная база.

Рама, изготовленная из высокопрочной мелкозернистой стали сочетает такие качества, как высокая прочность на скручивание и прочность при изгибе. Она обладает незначительным собственным весом и обеспечивает простоту и экономичность процесса установки кузовов любого вида, что стало возможным благодаря абсолютно плоскому верхнему краю рамы. Монтажные отверстия расположены близко друг к другу, что исключает необходимость в дополнительных сверльных работах при установке нового оборудования или при переоборудовании. Современная концепция нанесения экологически безопасного лакокрасочного покрытия на водной основе гарантирует надежную антикоррозионную защиту для всех элементов рамы и шасси.

### Его страсть – движение.

Все компоненты ходовой части TGX ориентированы на комфортабельность, безопасность и оптимальную экономичность. Ведущие гипоидные мосты отличаются незначительным собственным весом, высокой грузоподъемностью, большим диапазоном мощности и продолжительными интервалами между заменой масла, составляющими до 250 000 км при применении синтетического масла. Все мосты оснащены узлом HUB-Unit для простой и быстрой замены тормозных дисков. Благодаря чему Вы можете сэкономить время, необходимое для технического обслуживания и снизить расходы.

### MAN HydroDrive® – больше тяги при необходимости.

Для заднего и полного приводов теперь имеется альтернатива: система MAN HydroDrive®, подключаемый гидростатический привод на передний мост для увеличения силы трения колес и обеспечения полной силы тяги у дорожных автомобилей. Эта система является идеальным решением при таких условиях эксплуатации автомобиля, когда двигаться по бездорожью приходится не всегда, а лишь время от времени, или в ситуациях, когда необходимо дополнительное тяговое усилие на переднем мосту. При использовании системы MAN HydroDrive® без изменения остается как конструктивная высота автомобиля, так и расход топлива. Благодаря использованию этой системы Вы получаете дополнительные преимущества безопасности и мобильности, без ущерба экономичности.



Редуктор ступицы колеса.  
MAN Hydro Drive® система

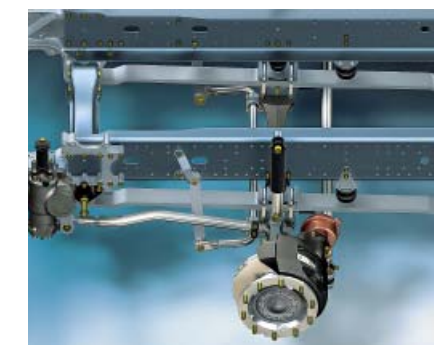

Однолистовая рессора, позволяющая выиграть в весовых характеристиках

### Подвеска.

Грузовик MAN TGX предлагает Вам два варианта подвески, не требующие технического обслуживания: рессорная/пневматическая и полностью пневматическая. Система электронного управления пневматической подвеской ECAS обеспечивает равномерный уровень дорожного просвета, независимо от загрузки. Для точной настройки высоты рамы шасси можно опустить на 90 мм и поднять на 190 мм от уровня дорожного просвета. Функция памяти делает возможным выбор двух значений высоты дорожного просвета, управление системой очень простое и осуществляется одним нажатием пальца. Передний мост с пневматической подвеской является конструкцией, воплощающей лучшие достижения инженерной мысли, направляющая система подвески и стабилизация которого не требует дополнительных стабилизаторов и тяг. Кроме этого, пневматическая рессора и амортизатор образуют единый элемент – систему LDS. Результатом является великолепная устойчивость автомобиля, первоклассная комфортабельность подвески и увеличение безопасности движения, даже при высоком центре тяжести кузова. Передний мост теперь можно получить в исполнении с однолистовой рессорой, что обеспечивает преимущества весовых характеристик и полезной нагрузки.



# Услуги, предоставляющие больше свободы в движении



Если высокотехнологичные технологии Trucknology® Generation сочетаются с услугами MAN, то в этом случае мы имеем дело с комплексными решениями в транспортной сфере. Пользуясь пакетом услуг MAN, приведенным в соответствие с потребностями в сфере транспортных услуг, идет ли речь о предприятии, принадлежащем одному владельцу или об интернациональном логистическом предприятии, клиент получает все сервисные услуги, от А, как например, консультирование по вопросам надстройки, до Я, например, получение разрешения на эксплуатацию. И это то же является воплощением принципа 100% Trucknology®.

Услуги в транспортной сфере компании MAN создают дополнительную стоимость для экономичной эксплуатации автомобиля, и, не в последнюю очередь, благодаря возможности осуществления гибкого подхода при их выборе, прозрачности расходов и надежности планирования. Цифры, даты и факты показывают, что только тот, кто знает свои показатели расходов и полную стоимость владения, может рассчитывать на успех в конкурентной борьбе. У Вас есть хороший выбор: составьте свой пакет услуг, который навсегда обеспечит Вам отсутствие забот. Поэтому предлагаемые по всему миру и комбинируемые друг с другом в соответствии с индивидуальными требованиями услуги из пакетов MAN Finance, MAN Service и MAN Support базируются на «модульном» принципе.

То на что Вы всегда можете положиться – мобильность, созданная MAN:

- Близко  
Развитая сервисная сеть в России
- Надежно  
Оригинальные запасные части
- Индивидуально  
Договора на техническое обслуживание и ремонт, вплоть до комплексного сервиса, а также индивидуальные схемы финансирования
- Экономично  
Обучения безопасному и экономичному вождению
- Эффективно  
Оптимизация процессов с помощью телематических систем\* - сокращение расхода топлива, уменьшение износа шин и тормозных механизмов

## MAN | Finance

Модели финансирования  
Модели лизинга  
Прокат автомобилей  
Комбинированный договор на отдельные услуги из пакетов MAN Service и/или MAN Support

## MAN | Service

Договор на техническое обслуживание (обычные техосмотры в соответствии с предписаниями производителя)  
Договор на техническое обслуживание включительно проверки, предписанные законодательством  
Договор на техническое обслуживание и ремонт

## MAN | Support

Безналичный расчет во всей странах Европы  
Круглосуточный сервис во всех странах Европы  
Мобильная служба определения местонахождения автомобиля и служба управления перевозками  
Мобильные средства связи  
Обучения водителей  
Управление автомобилем, парком транспортных средств

\*не во всех странах Европы в полном объеме!



# Небольшой обзор больших возможностей.

Кабина XL



Кабина XLX



Кабина XXL

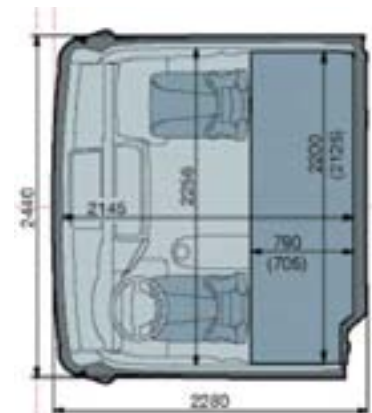
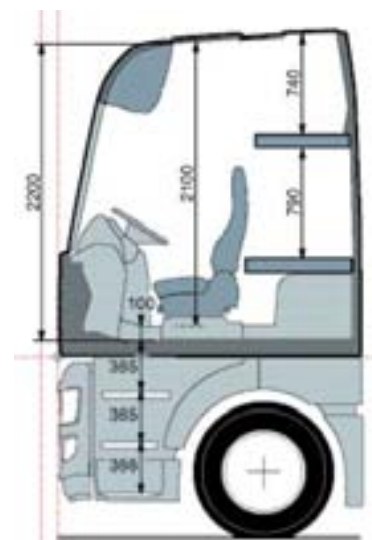
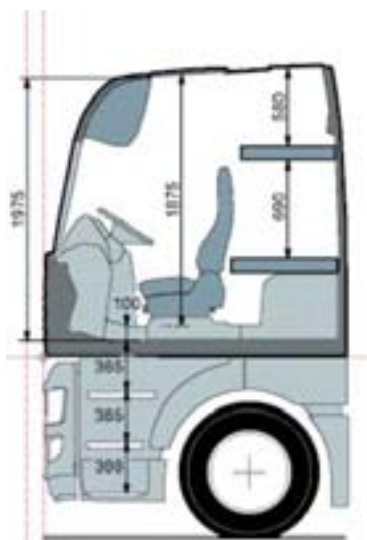
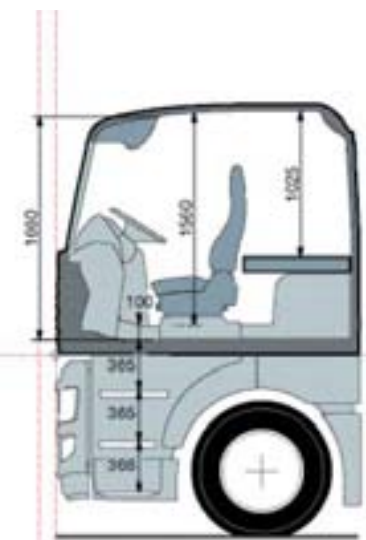

Тип двигателя	D2066	D2676	D2868
Конструкция	R6	R6	V8
Рабочий объем	10, 5 л	12, 4 л	16,2 л

## Евро 4 или Евро 5

D2066	D2676
265 кВт (360 л.с.) при 1500 – 1900 1/мин	1800 Нм при 1000 – 1400 1/мин
294 кВт (400 л.с.) при 1500 – 1900 1/мин	1900 Нм при 1000 – 1400 1/мин
324 кВт (440 л.с.) при 1500 – 1900 1/мин	2100 Нм при 1000 – 1400 1/мин
D2676	
353 кВт (480 л.с.) при 1900 1/мин	2300 Нм при 1050 – 1400 1/мин

Euro 5	D2676
	397 кВт (540 Л.С.) при 1900 1/мин
	2500 Нм при 1050 – 1350 1/мин

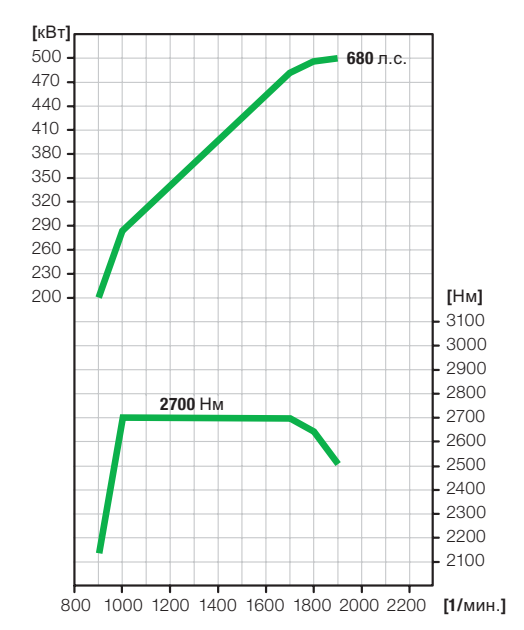
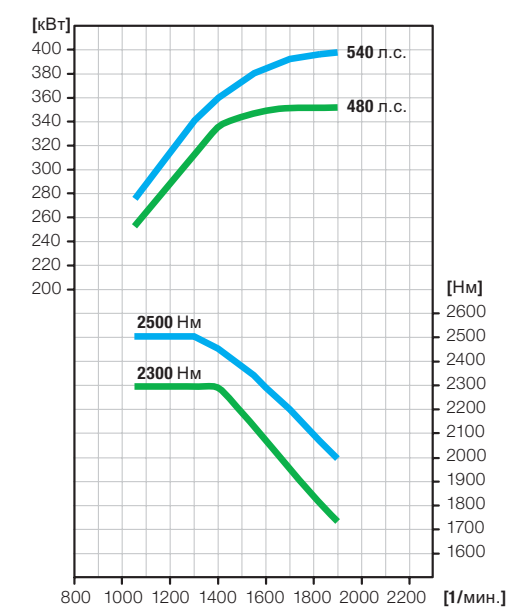
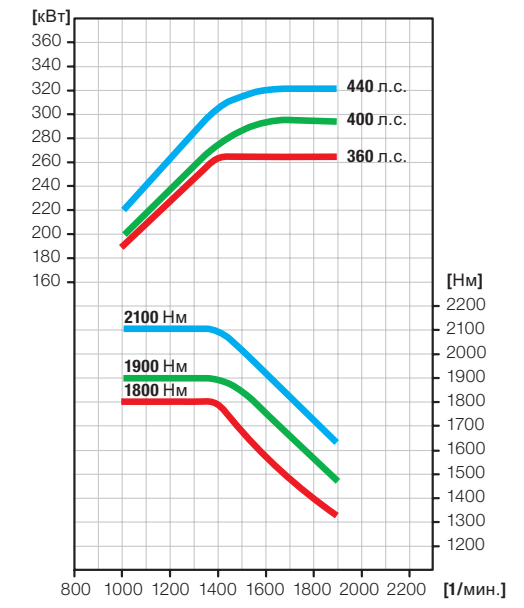



**Генеральный импортер в России ООО «МАН Автомобили Россия»**

125476, Москва, ул. Василия Петушкова, д. 3.

Телефон: (495) 258 39 45/46, факс: (495) 258 39 77

www.man-mn.ru e-mail: info.ru@man.eu

**Филиал в Подольске ООО «МАН Автомобили Россия»**

142111, Московская обл., Подольский р-н,

Симферопольское шоссе, д. 22, стр. 9.

Телефон: (495) 969 25 14, факс: (495) 969 25 13

**Филиал в Санкт-Петербурге ООО «МАН Автомобили Россия»**

196084, Санкт-Петербург, ул. Воздухоплавательная, 19.

Телефон: (812) 449 52 52, факс: (812) 449 15 28

**Партнерская сеть МАН в России\*****Центральный Федеральный округ**

Ростехно	<b>Москва</b>	(495) 659 24 27
ИЛАРАВТО	<b>Москва</b>	(495) 785 62 64
Траксервис 36	<b>Москва</b>	(495) 514 05 68
Предприятие АГРО	<b>Московская область</b>	(495) 730 80 58
Интертранссервис	<b>Московская область</b>	(495) 661 28 02
Евротрак Центр Черноземье	<b>Воронеж</b>	(4732) 20 48 92
Транзит-В	<b>Смоленск</b>	(4812) 41 75 72

**Северо-Западный Федеральный округ**

КёнигТракСервис	<b>Калининград</b>	(4012) 63 51 35
-----------------	--------------------	-----------------

**Южный Федеральный Округ**

Юг Трак Сервис	<b>Аксай</b>	(86350) 5 49 42
Компания ВАЛ	<b>Волгоград</b>	(8442) 36 22 22
Кубаньгрузсервис	<b>Краснодар</b>	(861) 234 05 60
Мир импортных грузовиков	<b>Энгельс</b>	(8453) 75 33 11

**Приволжский Федеральный округ**

Коммерческий транспорт Удмуртии	<b>Ижевск</b>	(3412) 63 78 00
МАН Центр Казань	<b>Казань</b>	(843) 511 16 16
Центр грузовых автомобилей	<b>Нижний Новгород</b>	(831) 461 86 45
ПРАЙД-МОТОРС	<b>Пермь</b>	(342) 241 59 14
Трак Центр Самара	<b>Самара</b>	(8462) 26 63 44
Бизнес-Транс	<b>Тольятти</b>	(8442) 20 78 65
ЕвроТранс	<b>Уфа</b>	(347) 221 88 33

**Уральский Федеральный округ**

Уралтраксервис	<b>Екатеринбург</b>	(343) 216 77 82
ВЕРРА-МОТОРС Трак Тюмень	<b>Тюмень</b>	(3452) 28 42 34
СТО Молния	<b>Челябинск</b>	(351) 262 70 82

**Сибирский Федеральный округ**

Сибирский технический центр МАН	<b>Новосибирск</b>	(383) 335 05 05
---------------------------------	--------------------	-----------------

\* По состоянию на февраль 2008. Полный список уточняйте на сайте [www.man-mn.ru](http://www.man-mn.ru)

D111.3388 • kr 080720 • Напечатано в России

Текст и фотографии не носят обязательного характера.

Издатель оставляет за собой право вносить изменения, вызванные техническим прогрессом.

Группа МАН Нутцфарцойге

Почтовый ящик 50 06 20

D-80976 Мюнхен

[www.man-mn.com](http://www.man-mn.com)

Предприятие концерна МАН

